

COMUNICAÇÃO VISUAL

**poupa
tempo**

TIETÊ

Janeiro de 2024



Código Cromático

Vermelho



CMYK: c0% m100% y100% k0%
Pantone 485
Pintura automotiva: Ford Vermelho Performance 93
Vinil 3M Scotchcal: BR6300-43-Vermelho

Laranja



CMYK: c0% m73% y100% k0%
Pantone Orange 021U

Cinza Claro



CMYK: c13% m10% y15% k0%
Pantone 7541

Grafite



CMYK: c0% m0% y% k85%
Pantone 405U

Preto



CMYK: c% m0% y% k90%

Azul



CMYK: c100% m35% y0% k2%
Pantone 3005 C

Painel Instagramável pessoas

Painel em placa de PS 2mm com impressão digital

Item 04- Painel com Adesivo

Item 07- Placa PS

340

(Confirmar medidas no local)



Imagem 1 - AGUARDAR IMAGEM SEFLFIE

Adesivo aplicado sobre placa de PS 2mm, fixado em alvenaria com fita VHB

Verificar medidas no local

Projeto de Comunicação Visual

OBS.:
Cotas em centímetros

FL 03

Adesivo para Totens de Autoatendimento e Balcão de Serviços Eletrônicos

Adesivo em impressão digital aplicado sobre placa de PS 2mm

Item 06- Adesivo impressão digital

Item 07- Placa PS



Imagem 2 - AGUARDAR IMAGEM
Adesivo aplicado sobre placa de PS 2mm, fixado em alvenaria com fita VHB

OBS:
Cotas em centímetros

FL 04

Adesivo para Totens de Autoatendimento e Balcão de Serviços Eletrônicos

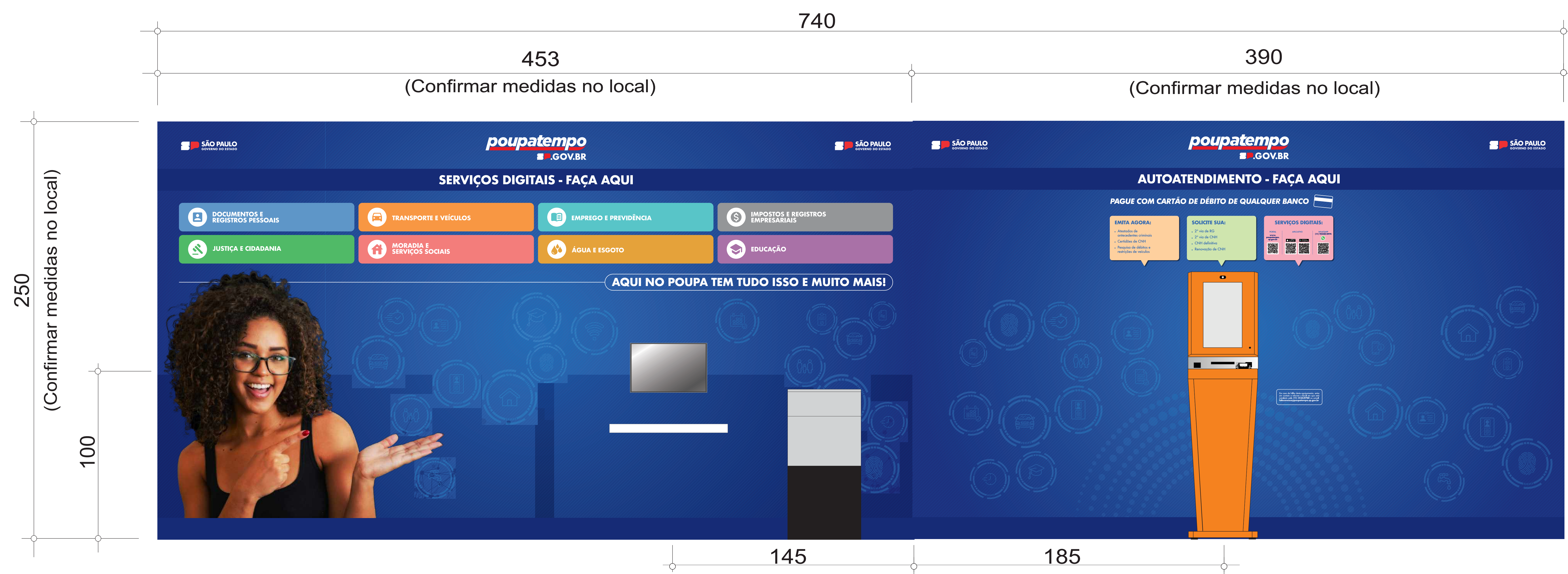
Adesivo em impressão digital aplicado sobre placa de PS 2mm

Item 06- Adesivo impressão digital

Item 07- Placa PS



Imagem 2 - AGUARDAR IMAGEM
Adesivo aplicado sobre placa de PS 2mm, fixado em alvenaria com fita VHB

OBS:
Cotas em centímetros

FL 05

Painel da Fachada

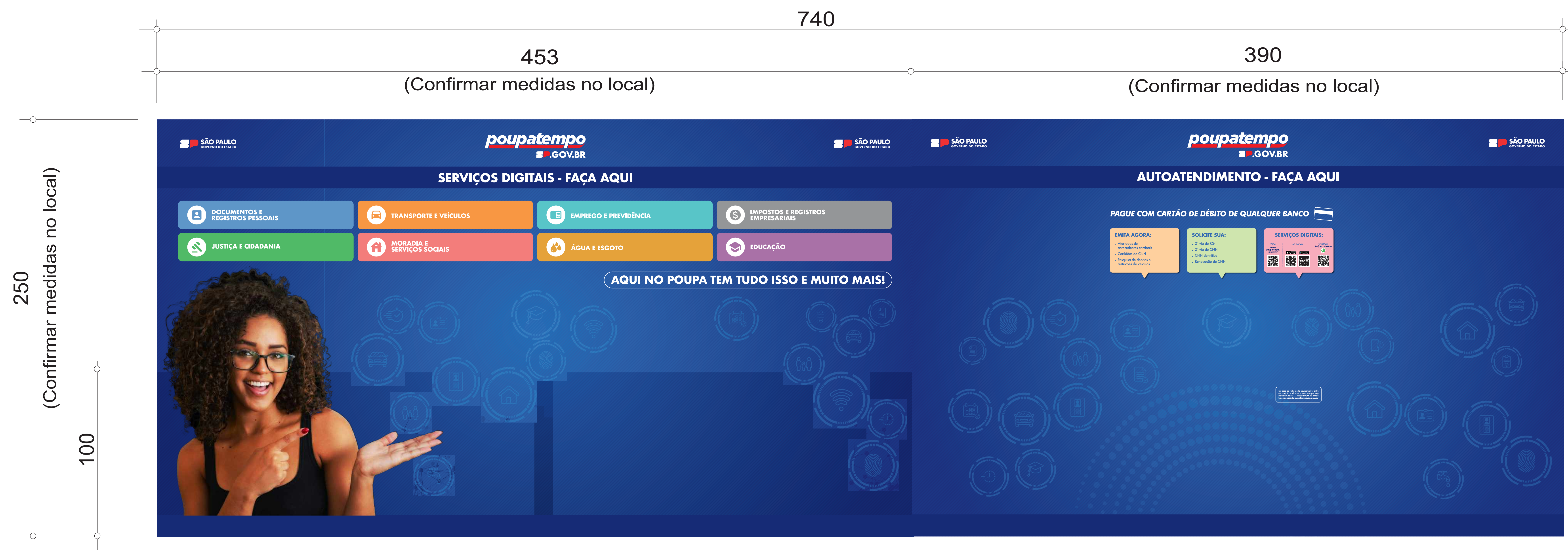
Letra recortada em acrílico 10mm aplicado sobre chapa de ACM 3mm

Item 01 - Letra Caixa

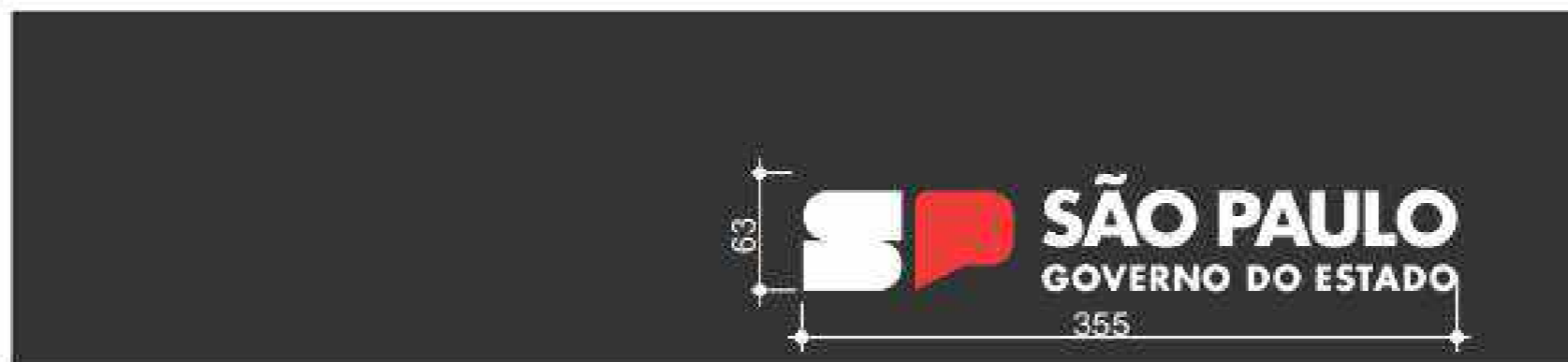

Painel em letra recortada em acrílico 10mm aplicado sobre quadro em placa de ACM - PFA1



Fachada
sem escala

OBS.:
- Cotas em centímetros

FL 06

Painel para Diretório Órgãos - PDO

Modelo Piso

Vinil Adesivo aplicado sobre placa de PVC 3mm fixado em estrutura metálica - aparafusado no piso

Item 09 - Placa Diretório de Serviços

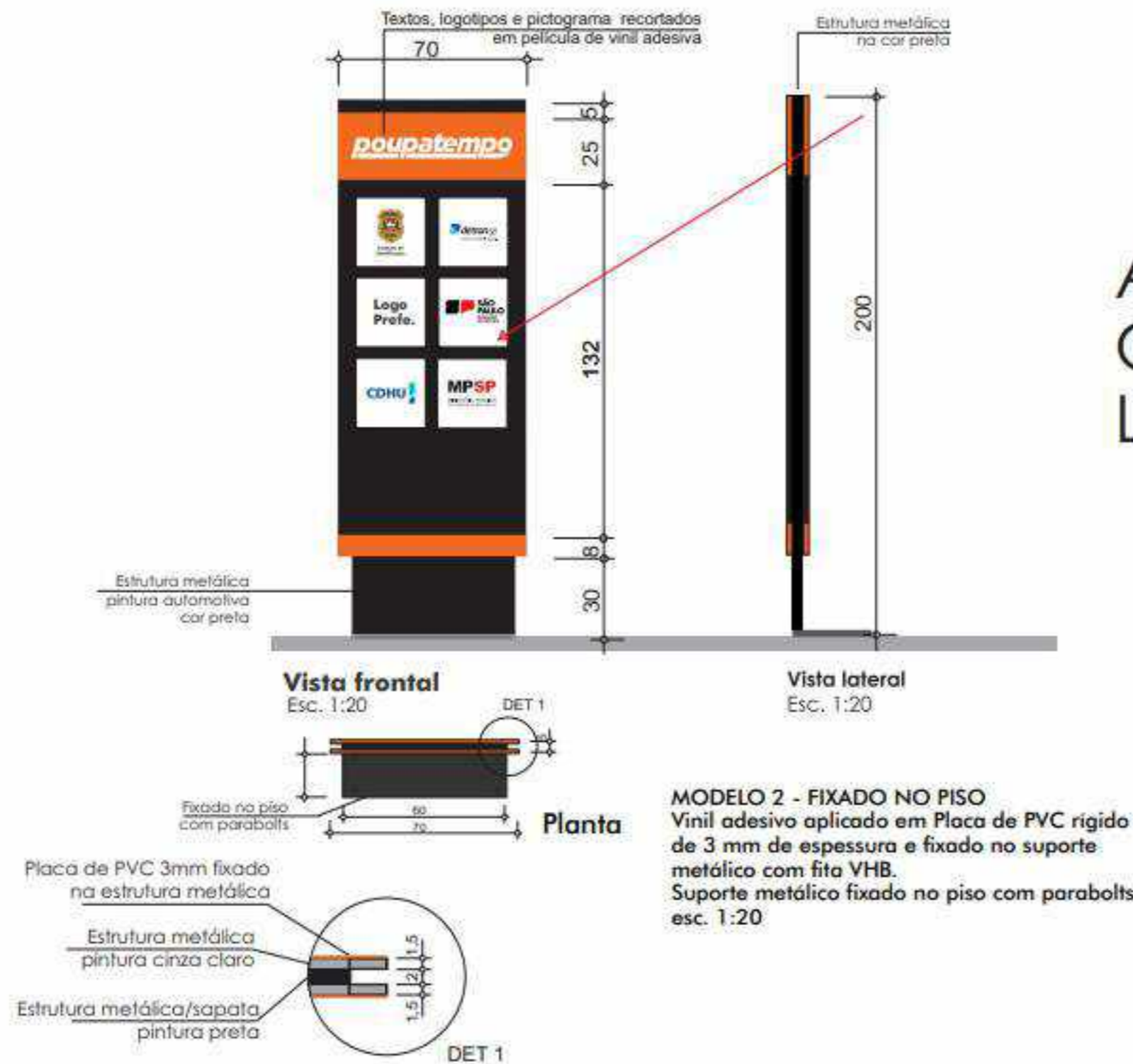

AGUARDAR
CONFIRMAÇÃO DOS
LOGOS

OBS.:
- Cotas em centímetros

FL 07

Placa Institucional - PI

Quantidade: 1 unidade

Item 10 - Placa Institucional

Quadro de perfis quadrados de alumínio soldados com base em washprimer bicomponente e acabamento em pintura automotiva na cor preta.

Acabamento em chapa de alumínio (esp. 1,5mm) e pintura automotiva na cor a definir
Fixado no quadro interno.

Marcas aplicadas em vinil adesivo recortado

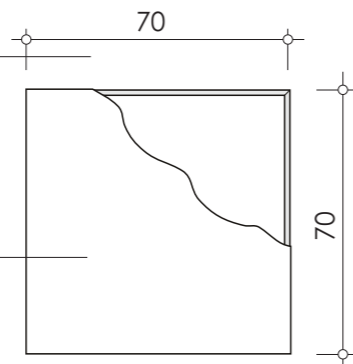

Elevação
Esc.: 1:20



PI - 3

Esc.: 1:20



Planta
Esc.: 1:20

Placa em ACM com texto e pictograma em vinil recortado

Aguardar Logo da Prefeitura

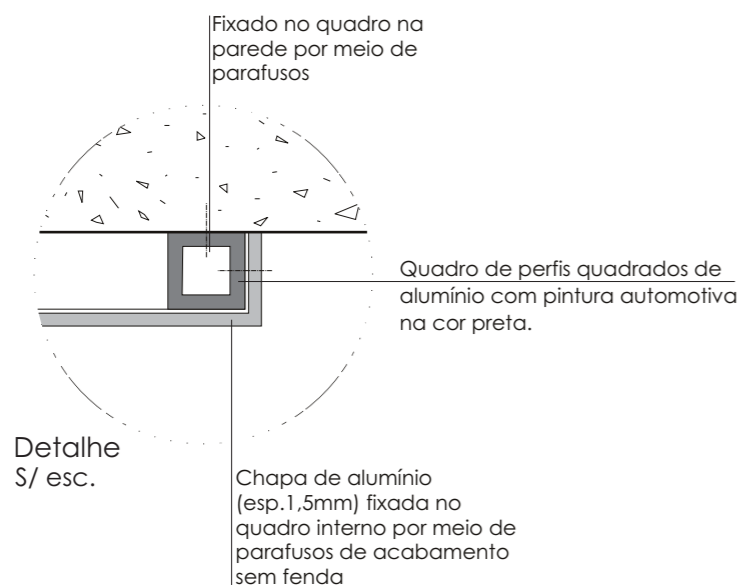

Detalhe
S/ esc.

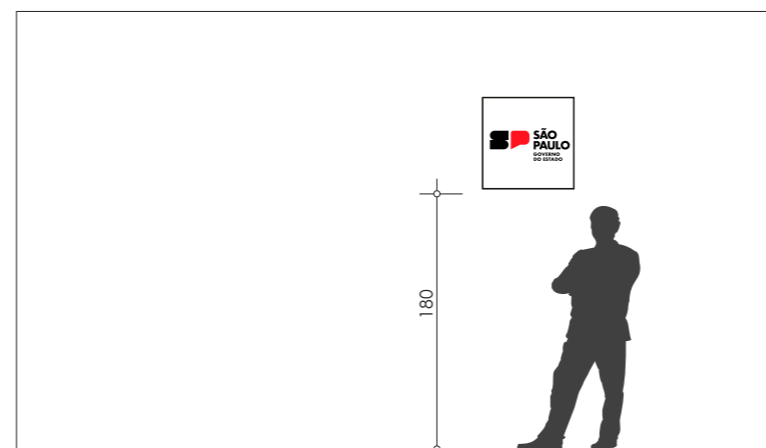

Exemplo
s/escala

OBS.:
- Cotas em centímetros

FL 08

Adesivo Vinil recortado para piso - AVp

Adesivo em vinil recortado

Item 15 - Adesivo para piso - Acessível

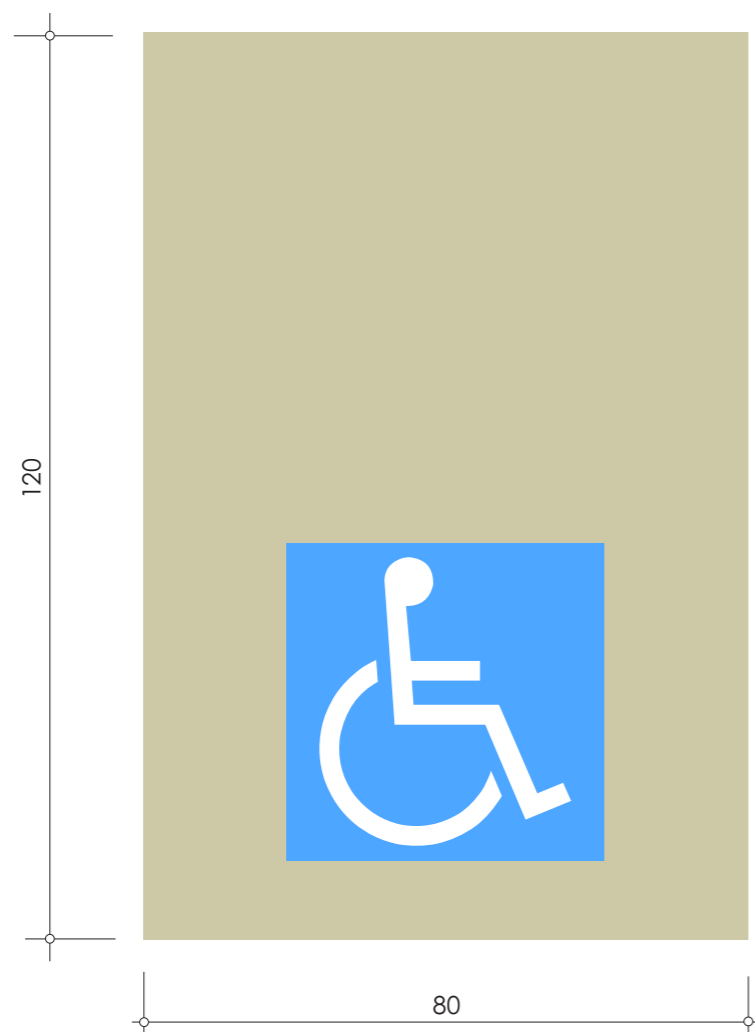

MR - Módulo de Referência - Acessibilidade

Vinil Adesivo impresso ou recortado para colocação em piso.

Laminação para piso
(0,2mm esp. com impressão UV)

Esc.: 1/10
Qtd.: 2 unid.

OBS.:
- Cotas em centímetros

FL 09

